

SÉRIE MAGNUM

CASE II
AGRICULTURE

TRACTOR OF THE YEAR 2015
WINNER



**MACHINE
OF THE YEAR 2015**



LE MAGNUM EST PRÊT À RELEVER LES DÉFIS QUI LUI SERONT LANCÉS GRÂCE À UNE FORTE AUGMENTATION DE PUISSANCE POUR FAIRE FACE AUX CONDITIONS DIFFICILES.

Lancée pour la première fois en 1987, la série Magnum a évolué depuis 28 ans pour devenir le choix numéro un des gros exploitants et des entrepreneurs qui sont en quête des meilleures solutions. Le nouveau Magnum exécute toutes les tâches rapidement et efficacement, en augmentant votre productivité de manière impressionnante, en toute fiabilité, jour après jour. Avec une cabine aussi confortable que luxueuse, aux commandes intuitives et ergonomiques, un environnement de travail silencieux et une conduite tout en douceur, vous ne ressentirez pas la fatigue des interminables journées passées au volant de votre Magnum. Et si votre travail se prolonge après la tombée de la nuit, les puissants feux LED à 360 degrés éclaireront votre zone de travail comme en plein jour, pour que vous puissiez terminer ce que vous avez à faire. Le Magnum Rowtrac se distingue désormais par de meilleures performances dans les champs, alliées à tous les atouts offerts par les chenilles, tel un contact supérieur au sol. Cette technologie permet en effet d'augmenter la traction et de diminuer la pression au sol, tout en préservant les avantages offerts par un tracteur traditionnel. Les sols sont ainsi moins abîmés lors des manœuvres, des braquages à pleine puissance et de l'utilisation du blocage de différentiel.





**APRÈS PLUS DE 170 ANS D'ACTIVITÉ, NOUS POURSUIVONS SANS RELÂCHE
NOTRE OBJECTIF : FOURNIR AUX AGRICULTEURS DE DEMAIN DES MACHINES
AGRICOLES QUI CONSTITUENT TOUJOURS UN INVESTISSEMENT INNOVANT,
FIABLE ET RENTABLE.**

Case IH a joué un grand rôle dans l'évolution de l'agriculture tout au long de son histoire grâce à des marques légendaires comme Case, International Harvester et David Brown. En tant qu'inventeur du système de battage à rotor unique Axial-Flow, de l'inverseur hydraulique, et de son rôle de pionnier dans le domaine de la transmission à variation continue, l'héritage de Case IH est toujours bien vivace.

L'esprit pionnier de nos ancêtres reste au cœur de chaque produit Case IH mis au point jusqu'à nos jours. C'est avec la même passion que nous développons et produisons du matériel agricole en Europe et dans le monde entier.

UN MODÈLE DE RÉUSSITE	04 - 05
PRÉSENTATION DU PRODUIT	06 - 07
CABINE ET COMMANDES	08 - 13
MOTEUR	14 - 15
TRANSMISSION FULL-POWERSHIFT	16 - 17
TRANSMISSION CVT	18 - 19
PDF	20 - 21
SYSTÈME HYDRAULIQUE	22 - 23
TRANSMISSION	24 - 25
ROWTRAC	26 - 29
AFS (ADVANCED FARMING SYSTEMS)	30 - 33
ENTRETIEN	34 - 35
PIÈCES DÉTACHÉES ET ENTRETIEN	36 - 37
SPÉCIFICATIONS	38 - 39

LE TRACTEUR MAGNUM : 28 ANS DE LEADERSHIP.

UN MODÈLE DE RÉUSSITE.

La réussite de Case IH repose sur un passé solide. Suite à la croissance et au développement continu de la marque, nous sommes aujourd'hui le deuxième plus grand constructeur d'équipements agricoles au monde. Grâce au développement et à l'élargissement continu de notre gamme, Case IH propose désormais le plus large éventail de produits à ses clients. L'usine de production Case IH de Racine, dans le Wisconsin, aux États-Unis, est le royaume du tracteur Magnum. Sa fabrication, qui emploie 500 personnes, est effectuée conformément aux principes de la production allégée visant à maximiser le rendement et la qualité tout en limitant les gaspillages. La ligne de montage de pointe se distingue par des dispositifs de manutention ergonomiques, des systèmes robotisés de lavage et de peinture ainsi que des équipements de test de diagnostic informatisés pour garantir les plus hauts niveaux de qualité et de fiabilité.



1987 :

Lancement de la première série de tracteurs Magnum, d'une puissance comprise entre 160 et 240 ch.



1993 :

Lancement de la série Magnum 7200 qui fixe de nouveaux standards industriels sur le plan de la puissance, de la technologie, des solutions innovantes ciblées sur le client, de la qualité et de la valeur.



1998 :

Lancement des tracteurs MX Magnum qui se distinguent par une traction supérieure grâce à une meilleure distribution du poids, un confort de conduite supérieur et une visibilité panoramique nettement améliorée.



2004 :

En pionnier, Case IH a été le premier à introduire un système de guidage monté d'usine sur le MX Magnum.



2007 :

Lancement des modèles Magnum 225, 250, 280 et 310 équipés du premier écran tactile AFS Pro 600 et des fonctions Autoshift Champ et Route améliorées.



2009 :

La gestion automatique de la productivité (APM) est introduite au sein de la série Magnum pour optimiser la consommation de carburant.



2012 :

Le Magnum célèbre son 25e anniversaire.



2014 :

Case IH lance une nouvelle ligne de modèles Magnum et célèbre la fabrication du 150 000^e Magnum.



2015 :

Case IH Magnum élu Tracteur de l'année 2015 et lancement du Magnum Rowtrac.



LA PRODUCTIVITÉ DE LA GAMME MAGNUM SE TRADUIT PAR DE HAUTS RENDEMENTS.

TOUT CE QUE VOUS ATTENDEZ DE VOTRE TRACTEUR – ET BIEN PLUS ENCORE :

Le nouveau Magnum se distingue par une puissance, un rendement, un confort et une intuitivité hors pair, tout en augmentant fortement la productivité et en réduisant nettement les coûts d'exploitation. Le nouveau Magnum apporte une technologie fiable à votre activité et un important retour sur investissement.



LE CONFORT ABSOLU

Même après de longues journées de travail à bord du Magnum, vous ne ressentirez pas la fatigue, grâce aux niveaux de bruit réduits, à la climatisation et à l'excellente visibilité sur vos outils avant et arrière. Les nouveaux rétroviseurs grand angle fractionnés vous permettent de surveiller votre remorque dans le cadre des applications de transport. Une fois la nuit tombée, les puissants feux LED à 360 degrés vous permettront de continuer à travailler sans ralentir votre rythme. Le système de suspension 5 points (cabine, siège, essieu et attelage avant/arrière) permet de bénéficier d'un confort de conduite exceptionnel.



COMMANDE INTUITIVE

Vous voyez parfaitement l'ensemble des fonctions de votre Magnum : le panneau de commande intégré vous donne toutes les informations principales d'un seul coup d'œil tandis que l'écran AFS™ Pro 700 affiche les données du tracteur et de l'outil. Le nouveau levier multifonction facilite encore les opérations. En effet, les boutons sont équipés de capuchons plus saillants pour que vous puissiez les reconnaître au toucher, et ils sont rétroéclairés pour les travaux de nuit. Toutes les fonctions de votre Magnum peuvent être commandées du bout des doigts.



UNE PUISSANTE EFFICACITÉ SOUS LE CAPOT

Le moteur 6 cylindres de 8,7 litres est conçu pour fournir toute la puissance nécessaire et optimiser la consommation de carburant, tout en disposant d'une solide réserve de puissance et en offrant des performances imbattables. La courbe de couple plus plate du nouveau Magnum distribue un couple maximum à une plage supérieure de régimes moteur.





PUISSANT DANS LES CHAMPS COMME SUR ROUTE

La gamme Magnum est équipée de la transmission Full Powershift ayant fait ses preuves et de l'APM (Automatic Productivity Management) qui réduit automatiquement le régime moteur pour qu'il corresponde aux exigences de puissance. Ces transmissions sont conçues pour répondre à de fortes demandes de puissance et se distinguent par une fiabilité et une longévité hors pair.



LA PUISSANCE INCARNÉE

Grâce au nouveau Magnum, vous pouvez compter sur une capacité de levage de 10 927 kg, d'un attelage avant entièrement intégré doté d'une capacité de levage de 5 tonnes, auxquels vous pouvez ajouter une prise de force avant en option. Si vous devez utiliser votre Magnum pour manœuvrer des outils lourds qui requièrent un débit hydraulique élevé, vous pouvez opter pour la pompe hydraulique Twin-Flow de 282 litres. Enfin, jusqu'à 6 distributeurs électrohydrauliques sont disponibles.



LA PUISSANCE LÀ OÙ VOUS EN AVEZ BESOIN

Là où les roues traditionnelles ne suffisent tout bonnement pas, le Magnum™ Rowtrac améliore la maniabilité et la facilité de conduite, réduit la formation d'ornières et transmet la pleine puissance au sol, dans les virages et les changements de direction. Le Magnum Rowtrac tourne comme des roues, flotte comme des chenilles.



AFS : OPTIMISEZ VOS RENDEMENTS GRÂCE AUX SOLUTIONS DE GUIDAGE DE PRÉCISION

L'écran tactile AFS™ Pro 700 intégré vous permet de connaître d'un seul coup d'œil toutes les données principales, de la consommation de carburant au régime moteur en passant par la vitesse de prise de force. Il vous permet également d'effectuer rapidement et facilement tous les réglages des différents outils et des conditions de travail. Le Magnum est prééquipé pour le contrôle des outils compatibles ISOBUS. Afin d'optimiser vos rendements, vous avez le choix entre de nombreuses solutions de guidage, qui vous offrent des niveaux de précision allant jusqu'à 2,5 cm.



CONFORTABLE ET SILENCIEUSE POUR LES LONGUES JOURNÉES DE TRAVAIL.

Si vous deviez décrire la cabine de vos rêves, nous sommes sûrs que celle Surveyor du Magnum correspondrait parfaitement à vos desideratas. Au moment de grimper dans la cabine, préparez-vous à un pur moment de bonheur : la luxueuse sellerie en cuir dont émane une indéniable impression de qualité, le siège ergonomique suspendu, les commandes faciles d'accès placées à des endroits stratégiques... tout est conçu dans la cabine Surveyor pour vous donner une impression de confort suprême quand vous êtes au volant. Pensez d'abord à vous : choisissez le Magnum.



UN POSTE DE TRAVAIL FAIT SUR MESURE POUR L'OPÉRATEUR.

Chaque élément, du volant au siège en passant par l'accoudoir Multicontroller, est facile à régler pour que vous puissiez parfaitement personnaliser votre poste de travail et trouver la position de conduite la mieux adaptée et la plus ergonomique.

L'ENVIRONNEMENT DE TRAVAIL IDÉAL.

Le niveau de bruit exceptionnellement bas, seulement 67 dB, et la climatisation automatique créent l'environnement idéal et les meilleures conditions dans l'habitacle. Le tapis de sol sur la cabine Luxury, en option, augmente encore cette sensation de confort et réduit encore davantage les niveaux sonores. Vous ne verrez pas le temps passer au volant de votre Magnum, tout en obtenant des rendements jamais atteints jusqu'ici.

LE CONFORT ABSOLU.

Le siège en cuir semi-actif à chauffage et ventilation, doté d'un coussin réglable, offre un confort de conduite exceptionnel, qui n'est pas sans rappeler les berlines de luxe. La suspension automatique du siège réagit au poids du conducteur et amortit ainsi les vibrations causées par les surfaces accidentées. Le passager bénéficie lui aussi du confort d'un véritable siège, également disponible en cuir rouge, équipé d'un dossier et d'une ceinture de sécurité homologuée.

RESTEZ CONNECTÉ.

Vous pouvez rester connecté toute la journée grâce à la nouvelle radio avec Bluetooth et à la connexion mobile de raccordement.

- A** ESPACE DE RANGEMENT CÔTÉ GAUCHE DE LA CABINE
- B** SIÈGE DE FORMATION
- C** TAPIS DE SOL DE LUXE RÉDUISANT LES BRUITS DE LA TRANSMISSION

- D** SIÈGE CHAUFFANT ET VENTILÉ AVEC ASSISE EXTENSIBLE/RETRACTABLE
- E** ÉCRAN TACTILE AFS PRO 700
- F** ACCOUDOIR MULTICONTROLLER

- G** FILTRATION D'AIR ET COMMANDE DE CLIMATISATION AUTOMATIQUE (NON ILLUSTRÉES)

TRAVAILLEZ PLUS LONGTEMPS EN VOUS FATIGUANT MOINS. EFFICACITÉ 24 H/24, 7 J/7, DANS TOUTES LES CONDITIONS.

POUR TRAVAILLER DE NUIT.

La cabine offre une vue panoramique entièrement dégagée, tandis que le capot a été conçu pour garantir une vue parfaite sur tous vos équipements. Si le travail de nuit s'impose, vous pouvez allumer les puissants feux LED qui éclaireront les alentours du tracteur à 360° et amélioreront votre visibilité sur vos équipements, et jusqu'aux rangs situés le plus à l'extérieur de votre plus grande planteuse. La puissance disponible de 34 400 lumens créera des conditions d'éclairage idéales pour achever votre tâche dans les meilleurs délais.



AGRÈMENT DE CONDUITE – SYSTÈME DE SUSPENSION À 5 POINTS.

Avec son pack de suspension intégral, le Magnum a sorti le grand jeu : les suspensions du siège, de la cabine, de l'essieu et de l'attelage avant/arrière sont réglées à la perfection. Le pont avant suspendu des tracteurs Magnum a été conçu pour isoler le conducteur des chocs. Lorsque vous prenez le volant d'un Magnum, la sensation de confort est inégalée.



BIEN CAMPÉ SUR SES PNEUS.

La suspension du pont avant du Magnum maintient toutes les roues au sol pour que vous puissiez bénéficier d'une stabilité, d'une traction et d'une maîtrise exceptionnelles sur terrain accidenté. Que vous vous déplaçiez sur des surfaces irrégulières ou à haute vitesse, cette conception simple vous permet de conduire sans rebonds ni secousses et distribue toute la puissance au sol. Elle offre également l'avantage de limiter l'entretien par rapport à d'autres systèmes du fait de sa robuste construction. Grâce à cette suspension, le Magnum vous conduira où bon vous semble, confortablement et en toute sécurité.



COMMANDE INTUITIVE.

Vos journées et celles de vos opérateurs sont déjà bien remplies. Aussi, nous vous aidons à repérer facilement les commandes de votre nouveau tracteur : quel que soit le tracteur Case IH, du Magnum au Quadtrac, l'emplacement des commandes est le même. Dès que vous prenez place dans la cabine, vous savez que toutes les commandes se trouvent à portée de main sur l'accoudoir Multicontroller et que l'ensemble des informations sont visibles sur le moniteur du montant droit. Confort et maîtrise : pas de perte de temps.



VOTRE POSTE DE COMMANDE.

La logique de conduite du Multicontroller, le tableau de contrôle intuitif ICP et le moniteur AFS Pro 700 intègrent toutes les fonctions du tracteur à portée de main sur l'accoudoir : changement de vitesse, de direction, accélérateur, bouton AccuGuide, commande de gestion des manœuvres en bout de champ, distributeurs auxiliaires électroniques, commande de l'attelage arrière, de la prise de force, joystick... L'utilisation est si intuitive que même les conducteurs novices y arriveront du premier coup.

OPTIMISEZ VOS PERFORMANCES.

L'AFS Pro 700 fournit d'un seul coup d'œil toutes les informations utiles concernant les performances du tracteur, de la consommation de carburant au moteur en passant par la prise de force. L'interface tactile est facile à utiliser et permet d'ajuster rapidement les réglages, selon les équipements et les conditions de travail. Pour la rendre encore plus intuitive, vous pouvez personnaliser les différents affichages en fonction des informations qui vous importent le plus.

TOUT EST SOUS CONTRÔLE.

Le tableau de bord de performance ICP sur le montant droit affiche toutes les informations importantes relatives au tracteur : régime moteur, vitesses cibles de la transmission, vitesse d'avancement réelle, position du frein et sens de la marche. L'intégralité des données est clairement affichée à un seul endroit pour que tout soit sous contrôle.





A ÉCRAN TACTILE AFS PRO 700

B MULTICONTROLLER

C COMMANDES DES DISTRIBUTEURS DONT MANETTE

D ICP – PANNEAU DE CONTRÔLE INTUITIF

E MARCHE/ARRÊT PRISE DE FORCE AVANT/ARRIÈRE

F COMMANDES HYDRAULIQUES

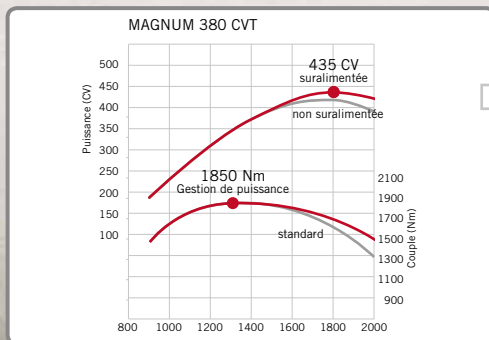

DES RÉSERVES DE PUISSANCE POUR FAIRE FACE À TOUTES LES CONDITIONS.

Les modèles Magnum 280, 310, 340 et 380 sont équipés d'un turbocompresseur électronique à géométrie variable qui régule le rapport d'aspect et l'optimise en fonction de l'évolution des différentes conditions. Le turbocompresseur à géométrie variable adapte le comportement du moteur en réduisant le rapport d'aspect à faible régime pour qu'il dispose d'une réserve de puissance aux vitesses inférieures, et en augmentant le rapport d'aspect à haut régime pour éviter d'étrangler le turbo et garantir ainsi une distribution de puissance efficace.

UNE PUISSANCE ET DES PERFORMANCES HORS PAIR DANS LES CHAMPS.

Au volant d'un tracteur Magnum, vous apprécierez tous les avantages offerts par le savoir-faire en matière de technologie moteur haute efficacité et basses émissions dont dispose notre spécialiste dans ce domaine : FPT Industrial. Il apporte l'expérience accumulée dans la mise au point de milliers de moteurs correspondant aux exigences du monde agricole et son savoir-faire de pointe, acquis tant dans les applications sur route que tout-terrain. De ce fait, les tracteurs Magnum distribuent davantage de puissance en consommant moins de carburant, ils sont plus réactifs et plus fiables.

DE L'AIR PLUS PROPRE GRÂCE À LA CONDUITE D'ADMISSION.

L'espace entre le châssis de la cabine et la conduite d'admission permet à l'air et à la poussière qui entrent en contact avec le pare-brise de passer entre les composants plutôt que de tourbillonner et d'être remis en circulation dans l'admission d'air. De ce fait l'air aspiré est beaucoup plus propre. Par ailleurs, le déflecteur de pluie limite l'entrée d'humidité dans le pré-filtre et l'emploi d'un filtre basse vitesse se traduit par une réduction de l'accumulation de débris dans le filtre d'admission.

FILTRATION HAUTE EFFICACITÉ DU PRÉ-FILTRE.

Comme l'air en provenance de la conduite d'admission contient moins d'impuretés, il est plus facile de maintenir la propreté du pré-filtre pour que les performances de filtration de l'air du système restent uniformes tout au long de la durée de vie du tracteur. Les capacités de filtration supérieures reposent sur des tuyaux équipés de mini-turbulateurs et sur la constance du flux d'admission qui repose sur l'uniformité du débit et des capacités de filtration des turbulateurs. La conduite d'admission et le pré-filtre augmentent la durée de vie du filtre à air, ce qui permet de limiter les opérations de maintenance et de réduire les coûts de fonctionnement.

AVANTAGES.

- La conduite d'admission aspire de l'air propre contenant très peu d'humidité
- Débit d'air d'admission uniforme et régulier dans le pré-filtre
- Meilleure capacité de filtration des impuretés
- Augmentation de la durée de vie du filtre à air de 14 %
- Coûts de maintenance inférieurs



UNE SOBRIÉTÉ EXEMPLAIRE.

Le Magnum 340 distribue un couple maximum de 2 414 Nm, bien plus que n'importe quel tracteur disponible sur le marché. La courbe de couple plus plate signifie que le nouveau Magnum distribue un couple maximum à une plage plus large de régimes moteur, de 1 300 à 1 400 tr/min. Sa sobriété est encore améliorée du fait que le moteur distribue davantage de puissance à des régimes moteur inférieurs, tout en garantissant une transmission de puissance optimale.

TRANSMISSION FULL POWERSHIFT.

TRANSMISSION EFFICACE DE LA PUISSANCE DANS LES CHAMPS.

Le changement automatique des rapports de la transmission Full Powershift des tracteurs permet de passer, sans rupture, de zéro à 40 ou 50 km/h. Quand vous devez faire des travaux à faible allure, vous pouvez choisir la transmission du super-réducteur en option, avec 5 vitesses de marche avant et 2 vitesses de marche arrière, sans consommer davantage de carburant grâce au système APM (Automatic Productivity Management) Diesel Saver™ qui régule automatiquement les rapports et le régime moteur pour gérer au mieux la consommation de carburant.

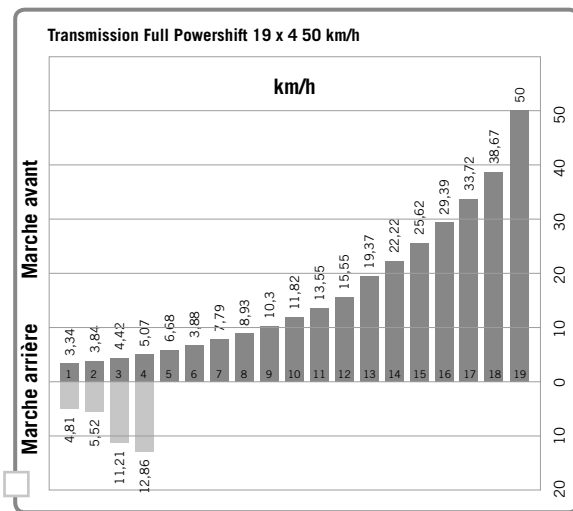

EFFICACITÉ OPTIMALE – GRÂCE AU SYSTÈME APM.

Sur un tracteur Magnum, vous pouvez rester concentré sur votre travail pendant que l'APM se charge d'optimiser le rendement en changeant automatiquement de rapport afin de limiter la consommation de carburant. Vous pouvez sélectionner le mode Route ou Champ pour que l'APM optimise en continu le rendement du tracteur en fonction des conditions.

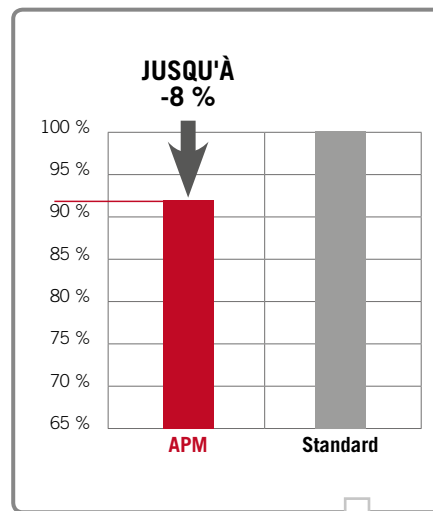

AUTO ROUTE : RÉDUISEZ VOTRE CONSOMMATION DE CARBURANT GRÂCE À CE MODE.

Sur route, il suffit de régler plusieurs vitesses en marche avant comprises dans une certaine plage (de 1,2 km/h à 40 km/h ou de 1,2 km/h à 50 km/h en fonction de la transmission) ; la fonction Auto Route régule le régime moteur et changera de rapport pour limiter la consommation de carburant dans toutes les circonstances.

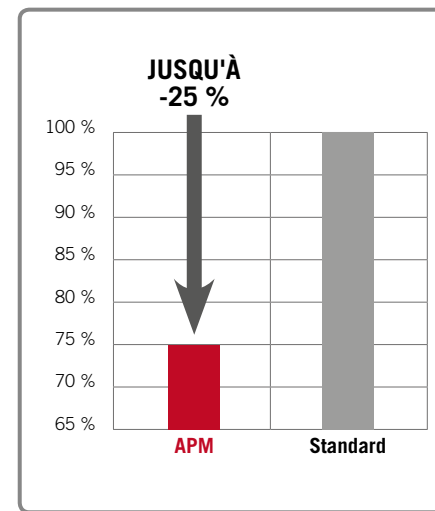

AUTO CHAMP : AUGMENTEZ VOTRE PRODUCTIVITÉ.

Lorsque vous travaillez dans les champs, vous pouvez régler une vitesse fixe de 23 km/h max. à l'aide du levier d'accélération. La fonction Auto Champ changera automatiquement de rapport et modifiera le régime moteur en continu pour l'adapter à la tâche et aux conditions du terrain.

AVANTAGES.

- Transmission Full Powershift 19x4 40 ou 50 km/h
- Full Powershift avec super-réducteur 23 x 6
- Système APM (Automatic Productivity Management) Diesel Saver™ d'optimisation du rendement du tracteur





TRANSMISSION CVT : PLEINE PUISSANCE AU SOL.

Entrez dans le monde de l'efficacité grâce à la transmission à variation continue du Magnum CVT. Disponible sur tous les modèles de la gamme et de série sur le Magnum 380, transmission 50 km/h avec stop actif.



Transmission CVT – variation continue de la vitesse de 0 à 50 km/h.



Des performances exceptionnelles. Choisissez la vitesse qui vous convient entre 0 et 50 km/h.

UNE TRÈS FAIBLE CONSOMMATION DE CARBURANT EN TOUTES CIRCONSTANCES.

Le Magnum CVT est conçu pour assurer une très faible consommation de carburant en toutes circonstances et éviter tout gaspillage d'énergie. Sur route, il atteint 50 km/h à seulement 1 400 tr/min, ce qui vous permet d'économiser du carburant pour chaque tonne transportée. Dans les champs, lors des travaux spécifiques à vitesse lente, le super-réducteur intégré, indépendant du régime moteur, vous permet d'obtenir de hautes performances à moindres coûts, tandis que l'APM (Automatic Product Management) ajuste automatiquement le régime moteur aux exigences de puissance.

TRANSFERT INTÉGRAL DE PUISSANCE.

Comme la transmission du Magnum CVT transfère mécaniquement la puissance du moteur à la transmission, l'intégralité de la puissance est transférée au sol sans dispersions.

STOP ACTIF EN PENTE.

La transmission CVT vous facilite le travail, quelles que soient les conditions, même sur les pentes les plus abruptes, et ce grâce au Stop actif, de série sur tous les modèles CVT, qui empêche le tracteur de reculer lorsque vous vous arrêtez en côte et qui vous permet de redémarrer sans devoir embrayer ou freiner.

ECODRIVE™ – LA MANIÈRE INTUITIVE D'ÉCONOMISER DU CARBURANT.

À l'aide du levier d'accélération partagé ECO, le conducteur peut fixer un régime moteur minimum et maximum pour qu'il corresponde aux performances du moteur et exécuter ainsi chaque tâche de manière efficace. Le Magnum CVT surveille les paramètres pour que la consommation de carburant soit optimale.

PUISSANCE REMARQUABLE DE LA PRISE DE FORCE À FAIBLE RÉGIME MOTEUR.

La puissance moteur supérieure du nouveau Magnum est associée à une prise de force optimisée. En effet, la PDF 1 000 tr/min usage intensif donne ses meilleures performances à pleine puissance. Vous pouvez choisir à la place une PDF 540/1 000 tr/min avec arbres interchangeables.

LA PUISSANCE SILENCIEUSE.

La PDF arrière tourne à 1 000 ou 540 tr/min lors des pics de puissance du moteur à 1 803 tr/min, ce qui permet de réduire la consommation de carburant et le bruit. De plus, le positionnement de l'embrayage de PDF sur l'arbre supérieur se solde par une réduction supplémentaire du bruit. Tant la PDF 1 000 que les modèles 540/1 000 actionneront facilement n'importe quel outil tracté. Le système d'activation hydraulique et de contrôle électronique assure la douceur de fonctionnement et la protection des composants.

FACILITÉ D'UTILISATION.

Quand vous devez changer d'outil, l'arbre de PDF est facile à tourner pour simplifier les opérations d'accouplement. Grâce au système de gestion de la prise de force, vous êtes sûr que la PDF et les outils fonctionnent au mieux en sélectionnant le mode « Auto » ou le mode « Heavy » en cas d'utilisation d'outils lourds, comme un broyeur à bois ou une grosse ramasseuse-presse.

PRISE DE FORCE AVANT EXCEPTIONNELLE.

La prise de force avant 1 000 tr/min fonctionne au mieux au régime moteur de 1 804 tr/min et distribue une puissance maxi. de 230 ch grâce à son arbre de 1,3/8 pouces (3 cm) à 6 cannelures.

AVANTAGES.

- Prise de force arrière 540 ou 540/1 000 alignée sur la puissance moteur maxi.
- Gestion de la prise de force
- La prise de force Soft Start prend soin de vos équipements
- Prise de force avant pour une productivité accrue





RACCORDEMENT POLYVALENT.

ADAPTÉ À N'IMPORTE QUEL OUTIL.

Avec une capacité de levage maxi. de 10 927 kg, le circuit hydraulique est conçu pour vous donner toute la puissance de levage dont vous avez besoin tout en optimisant la consommation de carburant. Alimenté par une pompe standard qui distribue 166 litres par minute, une pompe haut débit de 228 l/min ou, pour les outils les plus gros, un double débit de 282 l/min avec deux pompes à cylindrée variable, le circuit hydraulique du Magnum dispose de toute la puissance hydraulique dont vous avez besoin. Un système Power Beyond à détection de charge monté de série permet d'actionner des fonctions auxiliaires supplémentaires. La compensation automatique de débit réduit la consommation de carburant ; vous pouvez ainsi tirer le meilleur profit de la puissance de levage et de la sobriété du Magnum.



RELEVAGE AVANT INTÉGRÉ.

Boostez encore votre productivité grâce au relevage avant entièrement intégré, qui offre une puissance de levage de 5 000 kg, une PDF en option et un coupleur hydraulique externe pour connecter facilement un outil frontal avec des composants hydrauliques séparés.

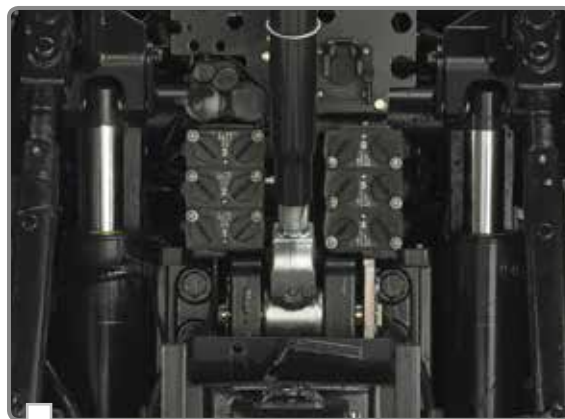

LA POLYVALENCE AU SERVICE DU RENDEMENT.

Le circuit hydraulique de pointe du Magnum avec PFC (Pressure Flow Compensating) et jusqu'à 6 distributeurs auxiliaires électrohydrauliques vous permet de faire face à une large gamme d'applications sans être obligé de vous arrêter et de rebrancher les flexibles hydrauliques. Fabriqué dans notre usine de Racine, aux États-Unis, les distributeurs auxiliaires disposent de la puissance dont vous avez besoin, avec 140 l/min par distributeur.

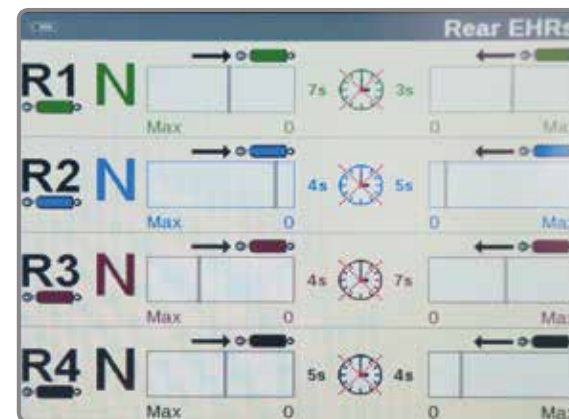

FACILITÉ D'UTILISATION.

Les distributeurs auxiliaires sont faciles à actionner à l'aide d'un bouton ou à partir de l'écran tactile. Depuis le siège du conducteur, vous pouvez régler six fonctions de commande des leviers des distributeurs (moteur de direction, chargeur, fonction intégrale, absence de flottement et verrouillage). De plus, grâce au temporisateur de distributeurs programmable, il est possible de régler des temps d'engagement reproductibles sans quitter la cabine. Une fonction Power Beyond est disponible pour la puissance hydraulique, le retour, la détection de charge et la vidange du carter afin de faciliter l'attelage de pulvérisateurs tractés. Un système Power Beyond commandé à partir de l'accoudeur Multicontroller peut également être monté d'usine.



Utilisation facile et sûre grâce aux commandes externes.

ATTELAGE ET BARRE D'ATTELAGE ULTRA-ROBUSTES POUR LES ÉQUIPEMENTS DE GRANDE TAILLE.

La polyvalence du Magnum est encore améliorée par l'attelage à usage intensif et la barre d'attelage avec contrôle d'effort électronique de série, ce qui vous permet de disposer d'une capacité de levage de 10 200 kg pour que vous puissiez travailler avec des outils plus larges et plus lourds. Le patinage maximum est réglable en fonction des applications, à l'aide de l'anti-patinage « Slip Limit Control », et il est possible de limiter les rebonds pendant le transport lorsque l'outil est monté grâce au système de contrôle de l'attelage « Hitch Ride Control ».

AVANTAGES.

- Capacité de relevage hors pair pouvant atteindre 10 927 kg à l'arrière
- Capacité de relevage pouvant atteindre 5 000 kg à l'avant
- Débit de pompe exceptionnel de 282 l/min max. pour les outils plus gourmands
- 6 distributeurs électroniques avec compensation de température



VOTRE MAGNUM – EXACTEMENT COMME VOUS LE SOUHAITEZ.

Le Magnum offre des performances exceptionnelles : vous voulez être sûr de disposer de la transmission adaptée qui transférera toute cette puissance au sol dans les champs. La puissance n'est rien si vous ne disposez pas des pneus, des essieux et des lests corrects, tous montés d'usine.



PNEUS.

Vous avez le choix entre plusieurs types de pneus pour disposer de la meilleure traction et réduire le patinage dans le cadre de vos activités agricoles. Vous pouvez sélectionner des pneus de 2,15 mètres de diamètre pour transférer l'énorme puissance du Magnum au sol.



LESTAGE.

Sélectionnez le pack de lests adapté à votre Magnum et pensez au lestage des roues arrière avec masses de roues intégrées, qui transfèrent encore plus de puissance au sol.



PONT AVANT.

Le Magnum 250 est équipé d'un pont avant de classe 4.75. Les modèles au-dessus de 250 ch peuvent être équipés d'un pont de classe 5 fabriqué dans notre usine de Racine aux États-Unis, doté d'une capacité de charge suspendue nettement supérieure, et qui réduit encore davantage les rebonds de la cabine au profit du confort de conduite. Il se distingue également par une meilleure traction dans les champs et des performances de maniabilité supérieures à haute vitesse.

PONT ARRIÈRE.

Tous les modèles Magnum sont équipés en série d'un essieu barre de 120 pouces (305 cm), mais plusieurs essieux sont disponibles pour répondre aux nombreuses exigences des différents modèles. La capacité de l'embrayage du frein de stationnement et des 4RM a été accrue pour faire face aux exigences de puissance et au poids supérieur des nouveaux modèles Magnum. Et si vous en voulez encore plus, le pont arrière à usage intensif disponible sur les Magnum 340 et 380 vous permet de disposer d'une capacité de levage supérieure et d'une hauteur de levage de l'attelage de 75 mm. Sans oublier le nouvel embrayage de PDF à usage intensif pour faire face aux applications intensives, comme des broyeurs de balles ou des mélangeurs de nourriture.

UNE MEILLEURE DISTRIBUTION DU POIDS POUR UNE TRACTION OPTIMALE EN CHAMP.

Une meilleure portance, une manœuvrabilité améliorée et une flexibilité accrue sont les trois raisons pour lesquelles le Magnum Rowtrac est la meilleure solution pour vos cultures. Si vous travaillez dans une région où les conditions humides du sol peuvent différer l'ensemencement et, de ce fait, le développement des cultures, le Magnum Rowtrac peut vous amener au champ, là où les autres tracteurs peinent à arriver. Vous bénéficiez de périodes d'ensemencement plus longues, d'une puissance de traction supérieure, d'une compaction moindre du sol et d'un orniérage réduit, sans compter que les longues journées de travail deviennent plus productives. Magnum Rowtrac – conçu pour répondre à vos exigences agricoles.

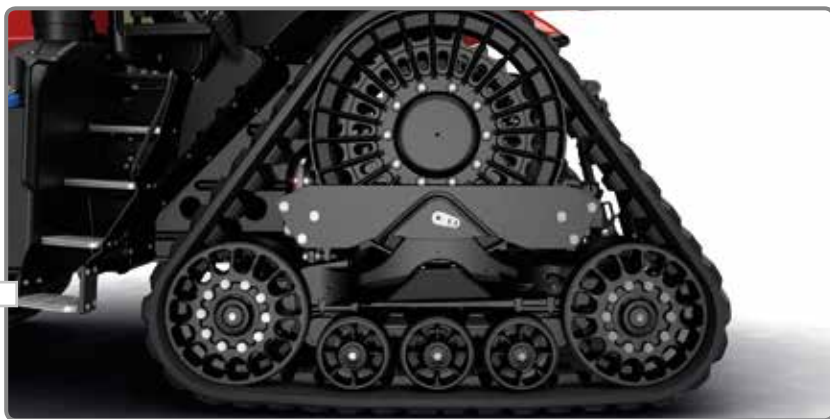

TRAIN DE ROULEMENT.

- L'ensemble chenille se compose d'une roue motrice positive, de deux pignons de renvoi et de trois rouleaux dans la partie inférieure.
- Les rouleaux sont montés sur silentblocs pour absorber les chocs et compenser les irrégularités du terrain ou de la route.
- Les chenilles sont tendues automatiquement, de la même manière que sur le Quadtrac.

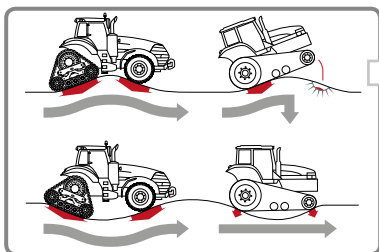

Agrément de conduite et zone de contact au sol exceptionnels.



TRANSMISSION POSITIVE.

- Cette conception supprime le patinage entre la roue motrice et la chenille ; la transmission positive fonctionne en permanence, quelles que soient les conditions.
- Les chenilles sont conçues et fabriquées par Case IH.

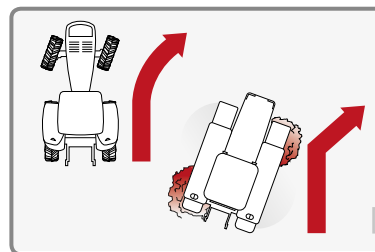

Puissance au sol à 100 % du temps, même lorsque l'opérateur braque, contrairement aux systèmes à deux chenilles.



Le concept du Magnum Rowtrac est identique à celui du Quadtrac avec quatre points de contact au sol.

AVANTAGES.

- Le système braque comme des roues et flotte comme des chenilles
- Conçu pour fonctionner sur des chenilles
- Les chenilles sont conçues et fabriquées par Case IH
- Transfert de puissance 100 % avec transmission positive



RÉDUCTION DE LA DÉTÉRIORATION DES SOLS ALLIÉE À UNE AUGMENTATION DE LA TRACTION.

Les tracteurs Magnum Rowtrac ont été conçus pour offrir un équilibre parfait, grâce au choix de pneus adaptés à la largeur des rangs et au type de sol, ainsi qu'à la conception des chenilles arrière qui assurent un transfert optimal de la puissance au sol, même dans les virages les plus serrés. Ces tracteurs offrent quatre points de contact avec le sol, ce qui réduit la pression et se traduit par un transfert de masse moindre de l'avant vers l'arrière par rapport aux systèmes à deux chenilles. Leur manœuvrabilité et maniabilité sont comparables à celles d'un tracteur à roues.

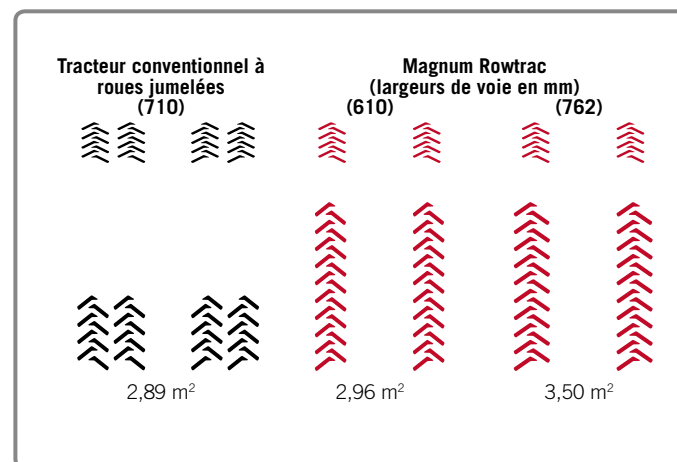

LES CHENILLES QUI ONT RÉVOLUTIONNÉ LE SECTEUR.

Les chenilles arrière oscillent et pivotent pour maintenir une empreinte au sol plane qui optimise le transfert de puissance au sol. Grâce à cette solution, la traction n'est pas affectée par l'attelage ou par la charge de la barre d'attelage, avantage auquel s'ajoute un confort de conduite renforcé sur terrains irréguliers.

DES SOLUTIONS PERSONNALISÉES POUR S'ADAPTER À VOS CULTURES.

Quel que soit le type de votre exploitation, la conception du train de roulement du Magnum Rowtrac s'adapte à votre mode de culture. Une large gamme d'options d'écartement des essieux vous offre toute la flexibilité dont vous avez besoin dans le cadre de certaines applications, comme le CTF (controlled traffic farming).



ÉCARTEMENT DES RANGS ET LARGEURS DE CHENILLES DISPONIBLES.

- Écartement de rangs disponibles : 193 cm, 203,2 cm et 223,5 cm
- Largeurs de chenilles disponibles : 61 cm et 76,2 cm

AVANTAGES.

- Réduction de la détérioration des sols grâce à l'essieu suiveur traditionnel
- Agrément de conduite et stabilité supérieurs
- Largeurs de chenilles de 61 cm et 76,2 cm
- Largeur de rangs de 193 cm, 203,2 cm et 223,5 cm

DES SYSTÈMES AVANCÉS DE GUIDAGE DE PRÉCISION CASE IH TRÈS APPRÉCIÉS.

Les systèmes Advanced Farming Systems® (AFS) de Case IH sont à la pointe de l'agriculture de précision depuis plus de dix ans, et permettent aux agriculteurs de contrôler l'intégralité de leur cycle de production de récolte. Les outils AFS® Case IH incluent tout ce dont vous avez besoin pour obtenir une précision reproductible de 2,5 cm maximum, réduire les chevauchements et limiter les coûts, tout en optimisant votre rendement potentiel.

CONTRÔLE AVANCÉ DU VÉHICULE.

Si vous cherchez à configurer et contrôler un véhicule de manière interactive, arrêtez maintenant : les écrans tactiles AFS Pro vous permettent de surveiller le rendement, l'utilisation de carburant et les taux d'utilisation, de vous connecter à des caméras externes, de consigner des enregistrements de travail et de gérer les équipements ISOBUS. Les écrans tactiles AFS Pro sont interactifs et entièrement personnalisables, et ils peuvent équiper toute votre flotte Case IH.

SOLUTIONS DE GUIDAGE DE VÉHICULE.

Si il est un système de guidage que vous cherchez, nous avons des kits barre de guidage jusqu'à des solutions pleinement automatisés et intégrés (AccuGuide). La précision que vous choisissez dépend de vos besoins. Grâce aux systèmes RTK haut de gamme, vous pouvez obtenir une précision de passage de 2,5 cm et l'option xFill peut combler les pertes de signal RTK pendant 20 minutes.

LOGICIEL AFS FARM MANAGEMENT.

Nombre de variables s'appliquent en agriculture ; il est donc essentiel de comprendre ce qui se passe et pourquoi. Il est temps de gérer votre exploitation agricole autrement, en prenant des décisions basées sur des faits. Avec la suite logicielle AFS® Farm Management de Case IH, vous pouvez voir, pour chaque champ, les tâches effectuées, les taux d'utilisation atteints, le carburant consommé pour chaque tâche et, plus important encore, votre rendement. Prévoyez le futur dès aujourd'hui.

AFS CONNECT™ TELEMATICS.

Le système télématique AFS Connect™ de Case IH permet aux propriétaires et exploitants agricoles de surveiller et de gérer leurs machines depuis leur bureau, en observant leurs performances en temps réel sur ordinateur, grâce à l'utilisation de signaux GPS de guidage de précision et des réseaux de données dans fil. L'analyse des données permet d'améliorer la logistique, de minimiser la consommation de carburant et d'optimiser les performances.







ÉCRAN TACTILE AFS PRO 700TM.

Commande avancée du véhicule et productivité accrue grâce à des fonctions et des paramètres programmables, carnet d'attelage et compatibilité ISOBUS.

AVANTAGES.

- Écran tactile intuitif AFS PRO 700
- Contrôle d'outil par connexion ISOBUS
- Automatisation de 32 fonctions de fin de rang grâce à la commande de gestion des manœuvres en bout de champ
- Amélioration de la productivité grâce à des informations en temps réel

LA PRÉCISION INTÉGRÉE, POUR UNE PRODUCTION MAXIMALE.

Les systèmes « Advanced Farming Systems » de Case IH sont facilement accessibles depuis le moniteur à écran tactile AFS Pro 700TM qui est intégré à l'accoudeur. En outre, pour une automatisation complète des principales fonctions du tracteur, y compris la séquence de jusqu'à 30 fonctions en bout de champ, l'écran AFS affiche le suivi du travail effectué, la consommation de carburant, les coûts d'exploitation, etc. En voici quelques exemples :



Surveillance des performances.



Réglages du véhicule.



Compatibilité ISOBUS.

PRINCIPALES FONCTIONS INCLUSES :

- **Surveillance des performances** : enregistrement des performances globales, quotidiennes et relatives à chaque tâche. Toutes les données publiées par les moniteurs AFS peuvent être sauvegardées sur une clé USB à des fins d'analyse ultérieure, le cas échéant.
- **Paramètres du véhicule** : une série de moniteurs AFS vous permet de préciser les paramètres du tracteur. Les débits et les compteurs de chaque distributeur auxiliaire peuvent être aisément réglés, offrant un excellent aperçu de la configuration totale.
- **Carnet de l'attelage** : cet écran vous permet de sauvegarder les paramètres correspondant à chaque équipement, selon les conditions de travail. Par exemple, la prochaine fois que vous attellerez la charrue, il vous suffira d'ouvrir le carnet et de choisir la bonne configuration.
- **Compatibilité ISOBUS intégrale** : raccordez n'importe quel engin compatible pour que l'interface utilisateur de la machine s'affiche sur le moniteur AFS. Vous pouvez alors communiquer avec la machine en toute simplicité en appuyant sur les boutons de commande du moniteur AFS. Aucun boîtier ni câble de commande supplémentaires ne sont requis à l'intérieur de la cabine.
- **Entrée vidéo** : vous pouvez afficher une retransmission vidéo en direct alimentée par une caméra située à l'arrière d'une remorque autochargeuse ou d'une ramasseuse-presse. Ainsi, vous pouvez contrôler ce qui se passe derrière vous sans avoir à quitter la zone de travail des yeux.
- **Plusieurs solutions de guidage de véhicule** sont proposées afin de répondre à vos besoins de précision. Une solution entièrement automatisée et intégrée, installée en usine, vous offre la précision ultime nécessaire pour des récoltes de qualité élevée. Sinon, un simple kit de direction à barre de guidage facile à poser est proposé.



GAGNEZ DU TEMPS ET FAITES DES ÉCONOMIES SUR L'ENTRETIEN.

Ne vous arrêtez pas ! Quand vous avez une journée très chargée en perspective, vous ne voulez surtout pas perdre du temps à entretenir votre tracteur. Sur un tracteur Magnum, les contrôles quotidiens et l'entretien régulier sont faciles et rapides. Par exemple, le groupe du radiateur est facile à nettoyer et le filtre à air est situé au bon endroit pour que vous puissiez le contrôler rapidement. Il suffit de faire quelques contrôles rapides avant de prendre la route !

TEMPS D'ARRÊT MINIMUM, COÛTS D'ENTRETIEN MINIMUM.

Le Magnum équipé de la technologie Efficient Power vous permet de continuer à travailler tout en réduisant les frais d'entretien et les temps d'arrêt coûteux au minimum. Les longs intervalles d'entretien de 600 heures sont l'une des caractéristiques qui illustrent la forte baisse des coûts d'entretien.



COMMODITÉ D'ACCÈS.

De nouvelles marches et des rampes du côté droit pour améliorer la stabilité d'accès aux vitres, aux rétroviseurs et au récepteur AFS.



NETTOYAGE FACILE ET RAPIDE.

Les radiateurs peuvent être extraits pour faciliter le nettoyage.



FACILITÉ D'ACCÈS AUX POINTS D'ENTRETIEN.

Le capot moteur d'un seul tenant est soulevé par deux vérins à gaz et peut être agencé dans deux positions (45 et 90 degrés), même quand un outil est monté à l'avant.



FACILITÉ DE REMPLISSAGE.

Le réservoir de carburant est accessible depuis le niveau du sol et le bouchon de carburant est verrouillable.

EN PLUS DE NOS MACHINES, NOTRE PERSONNEL TRAVAILLE POUR VOUS.

Lorsque vous achetez une machine Case IH, vous pouvez être sûr de deux choses : vous achetez le meilleur produit et vous bénéficiez du meilleur réseau de distributeurs. Fidèles à la réputation de Case IH, les distributeurs Case IH peuvent vous aider à choisir la machine qui vous convient le mieux, vous garantissent une livraison dans les temps et continueront à vous apporter leur soutien en matière d'entretien et de pièces détachées.



CONSEILLER FINANCIER QUALIFIÉ CHEZ VOTRE DISTRIBUTEUR. EXIGEZ D'AVANTAGE DE VOTRE DISTRIBUTEUR CASE IH.

Vous achetez un nouvel équipement autonome ? Vous renouvelez une flotte entière ? Quelle que soit la taille de votre exploitation, contactez votre distributeur Case IH pour obtenir des conseils d'experts pour vos besoins professionnels. Case IH connaît mieux que quiconque vos besoins en travaux agricoles.



PRÉSERVEZ LA RENTABILITÉ DE VOTRE INVESTISSEMENT.

Case IH et son réseau de distributeurs vous offrent un soutien exceptionnel, à partir du moment où vous prenez réception de votre nouvelle machine jusqu'à ce qu'elle ne soit plus en votre possession. À la ferme, vous pouvez faire confiance à nos techniciens d'entretien pour préserver la rentabilité de votre investissement.



PROLONGEZ LA DURÉE DE VIE DE VOTRE MACHINE. ACHETEZ LES PIÈCES ET LE SERVICE CNH INDUSTRIAL !

Protégez la valeur de votre investissement. Chaque produit Case IH repose sur une vaste organisation d'approvisionnement en pièces, qui possède des stocks de produits neufs et d'occasion. En choisissant des pièces Case IH d'origine, vous misez sur la sécurité, la valeur et la performance de votre investissement d'origine.



CASE IH

CASE IH

MODÈLES	MAGNUM 250	MAGNUM 280	MAGNUM 310	MAGNUM 340 MAGNUM 340 ROWTRAC
MOTEUR	FPT	FPT	FPT	FPT
Nombre de cylindres	6	6	6	6
Type	Moteur diesel à rampe commune à 24 soupapes, turbocompresseur et intercooler			
Niveau des émissions	Tier 2			
Capacité (cm³)	8 700	8 700	8 700	8 700
Puissance maximale ECE R120 ³⁾ Gestion de puissance ⁴⁾ (kW/ch(CV))	235 / 320	258 / 351	281 / 382	301 / 409
Puissance maximale ECE R120 ³⁾ (kW/ch(CV))	209 / 284	232 / 315	255 / 347	275 / 374
... pour le régime moteur (tr/min)	1 800	1 800	1 800	1 800
Puissance nominale ECE R120 ³⁾ Gestion de puissance ⁴⁾ (kW/ch(CV))	210 / 286	232 / 315	255 / 347	276 / 375
Puissance nominale ECE R120 ³⁾ (kW/ch(CV))	184 / 250	206 / 280	229 / 311	250 / 340
... pour le régime moteur (tr/min)	2 000	2 000	2 000	2 000
Couple maximum, gestion de puissance ⁴⁾ (Nm à 1 400-1 600 tr/min)	1 407	1 558	1 708	1 800
Couple maximum (Nm à 1 500-1 600 tr/min)	1 229	1 381	1 531	1 671
Augmentation du couple de série/gestion de puissance ⁴⁾ (%)	40 / 40	40 / 41	40 / 40	40 / 37
Contenance du réservoir de carburant diesel (litres) / AdBlue	678 / 99	678 / 99	678 / 99	678 / 99
TRANSMISSION				
Full Powershift 18x4 40 km/h	●	●	●	●
Full powershift 19x4 40 km/h Eco ou 50 km/h	○	○	○	○
Full Powershift 23x6 avec super-réducteur 40 m/h	○	○	○	○
Powershuttle	●	●	●	●
Transmission à variation continue 50 km/h Eco ou 40 km/h Eco	○	○	○	○
Essieu arrière - type blocage de différentiel	Électrohydraulique avec contrôle auto			
Frein de service	Multidisque humide à commande hydraulique et réglage automatique			
PRISE DE FORCE				
À engagement	Électrohydraulique			
Vitesses de série (en option)	1 000 (540/1 000)			
Régimes moteur de série (en option) (tr/min)	1 803 (1 592/1 803)			
Type d'arbre de série (en option)	1 3/4" (4,5 cm) 20 cannelures (1 3/8" (3 cm) 6 cannelures (540 tr/min) ou 1 3/8" 21 cannelures (1 000 tr/min) ou 1 3/4" (4,5 cm) 20 cannelures (1 000 tr/min))			
ATTELAGE AVANT ET PDF				
Prise de force avant 1 000 vitesses à 1 804 tr/min	○	○	○	○
Capacité de relevage de l'attelage avant (kg)	5 000	5 000	5 000	5 000
QUATRE ROUES MOTRICES ET DIRECTION (TRANSMISSION)				
Catégorie de pont avant de série/en option	Cat. 4.75 (-)	Cat. 4.75 (Cat. 5)	Cat. 4.75 (Cat. 5)	Cat. 5 (-)
Suspension de l'essieu avant	○	○	○	○
Angle de braquage (°)	55	55	55	55
Rayon de braquage min. ¹⁾ réglage de voie de 1 800 mm (m)	4,8	5,3	5,3	5,3
CIRCUIT HYDRAULIQUE				
Type de circuit	Pompe à cylindrée variable à pression et débit compensés			
Débit de pompe max. de série/haut débit/double débit (l/min)	166 / 221 / 282	166 / 221 / 282	166 / 221 / 282	166 / 221 / 282
Pression du système (bar)	210	210	210	210
Type de commande	EHC (Electronic Hitch Control) avec contrôle de l'attelage « Hitch Ride Control », troisième point hydraulique, stabilisateurs automatiques en option			
Capacité de relevage maximale (kg)	8 843	8 843	9 705	10 927
Capacité de relevage OCDE sur toute la plage à 610 mm (kg)	7 934	7 934	8 709	10 024
Nombre max. de distributeurs auxiliaires arrière	4 distributeurs auxiliaires électroniques de série, 5 ^e et 6 ^e en option - connexion Power Beyond ou retour basse pression avec temporisateur individuel des distributeurs auxiliaires et commandes de débit			
Réglage de minuterie du distributeur auxiliaire	0 - 30 secondes sur tous les modèles			
Type de catégorie	Cat III	Cat III/IVN en option	Cat III/IVN en option	Cat III/IVN en option
Commande de patinage	○	○	○	○

MODÈLES	MAGNUM 250	MAGNUM 280	MAGNUM 310	MAGNUM 340
POIDS				
Poids d'expédition approximatif du pont avant de série/suspendu (kg)	10 830 / 11 290	10 910 / 11 415	10 910 / 11 415	11 730 / 12 190
Classe 5 (option)/Pont avant suspendu classe 5 (kg)	- / -	10 985 / 11 450	10 985 / 11 450	- / -
Magnum 340 et 380 avec pont arrière usage sévère (kg)	- / -	- / -	- / -	12 395 / 12 850
Poids total autorisé pont avant Classe 4.75/Classe 5 (kg)	17 530 / -	17 530 / 17 850	17 530 / 17 850	- / 18 000
Poids max. autorisé pont avant Classe 4.75/Classe 5 (kg)	6 030 / -	6 030 / 6 350	6 030 / 6 350	- / 7 760
Poids maxi. autorisé à l'arrière (kg)	11 500	11 500	11 500	11 500
DIMENSIONS ¹⁾				
A : Longueur hors tout support/attelage avant/lests avant uniquement (mm)	6 015 / 6 295 / 6 225	6 015 / 6 295 / 6 225	6 015 / 6 295 / 6 225	6 015 / 6 295 / 6 225
avec pont arrière usage sévère	- / - / -	- / - / -	- / - / -	6 299 / 6 575 / 6 505
B : Hauteur totale (mm)	3 105	3 375	3 375	3 375
C : Largeur hors tout (entre rallonge d'ailes arrière) (mm)	2 550	2 550	2 550	2 550
D : Empattement pont avant standard/usage sévère (mm)	3 105 / -	3 105 / -	3 105 / -	3 105 / 3 155
E : Hauteur au centre de l'essieu arrière au point culminant (mm)	2 488	2 488	2 488	2 488
F : Réglage de voie avant (mm)	1 560 - 2 256	1 560 - 2 256	1 560 - 2 256	1 560 - 2 256
arrière (mm)	1 470 - 2 294	1 470 - 2 294	1 470 - 2 294	1 470 - 2 294
PNEUS DE SERIE ²⁾				
Avant	600 / 65 R28	600 / 70 R30	600 / 70 R30	600 / 70 R30
Arrière	620 / 70 R42	710 / 70 R42	710 / 70 R42	710 / 70 R42

MODÈLES	MAGNUM 340 ROWTRAC
POIDS	
Poids d'expédition approximatif Classe 5/Pont avant suspendu classe 5 (kg)	15 872 / 16 332
Poids total autorisé pont avant Classe 5 (kg)	Conformément à la législation et aux spécifications de votre pays
Poids max. autorisé pont avant Classe 5 (kg)	Conformément à la législation et aux spécifications de votre pays
Poids maxi. autorisé à l'arrière (kg)	Conformément à la législation et aux spécifications de votre pays
DIMENSIONS ¹⁾	
A : Longueur hors tout support/attelage avant/lests avant uniquement (mm)	6 015 / 6 295 / 6 225
B : Hauteur totale (mm)	3 450
C : Largeur min./max. (entre rallonge d'ailes arrière) (mm)	2 540 (24"/76") / 3 810 (30"/120")
D : Empattement (mm)	3 155
E : Hauteur jusqu'au centre du volant (mm)	1 243
F : Réglage de voie avant (mm)	1 560 - 2 256
arrière (mm)	1 470 - 2 294
PNEUS DE SERIE ²⁾	
Avant	620 / 75 R30
CHENILLES	
Largeurs de chenilles disponibles	61 cm, 76,2 cm
Largeurs de rang disponibles	193 cm, 203,2 cm et 223,5 cm

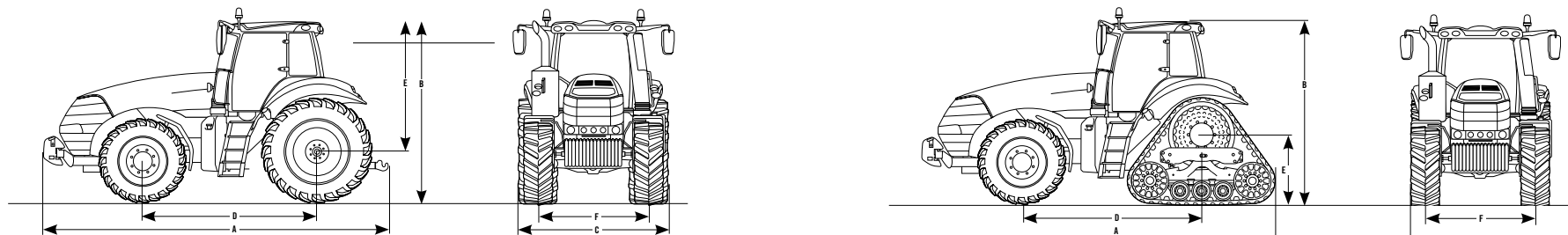



Mieux vaut prévenir que guérir. Lisez toujours le manuel de l'opérateur avant d'utiliser les équipements. Inspectez les équipements avant de les utiliser et vérifiez qu'ils fonctionnent correctement. Respectez les pictogrammes de sécurité du produit et utilisez les fonctions de sécurité fournies, le cas échéant. Cette documentation est destinée à une publication internationale. Les équipements de série et en option ainsi que les modèles disponibles varient d'un pays à l'autre. Case IH se réserve le droit de modifier sans préavis et à tout moment la conception et les équipements techniques, sans obligation de sa part de modifier les unités qui ont déjà été vendues. Tous les efforts ont été fournis pour assurer l'exactitude des spécifications, des descriptions et des illustrations de cette brochure au moment de la mise sous presse. Cependant, celles-ci sont également sujettes à modification sans préavis. Il est possible que les illustrations comprennent des équipements en option, ou que tous les équipements de série ne soient pas représentés. Case IH recommande les lubrifiants **AKCELA**.

Case IH EMEA Brand Communications - Steyrer Strasse 32, 4300, Sankt Valentin, Autriche - © 2015 CASE IH -
Visitez notre site Web : www.caseih.com

Contactez-nous par E-Mail - Africa.MaxService@caseih.com - MiddleEast.MaxService@caseih.com - Série Magnum
- Code N° 15MEAC2003FO0





CASE IH

AGRICULTURE



CONGOMOTORS

DISTRIBUTEUR OFFICIEL

Kinshasa

169, Boulevard du 30 juin
Kinshasa - Gombe
084.845.51.42

4479, Avenue Militant
Kinshasa - Ndolo
089.011.31.57

Lubumbashi

741, Route Likasi
Commune de Lubumbashi
085.577.53.00

www.congo-motors.com
equipments@congo-motors.com
info@congo-motors.com